

**MP KOVANIA®**

KOVANIA NA DVERE, STAVBY A NÁBYTOK

2022



**MP**

**GEZE**

SAMOZATVÁRAČE

**MP KOVANIA®**

KOVANIA NA DVERE, STAVBY A NÁBYTKO



Vážení zákazníci,

sme MP KOVANIA s.r.o., firma so slovenským kapitálom založená v roku 2002. Od tohto obdobia pôsobíme v oblasti dverných kovaní a doplnkov na celom území Slovenskej republiky a od roku 2008 aj na území Českej republiky. Prevádzkujeme veľkoobchodný a maloobchodný predaj so sieťou maloobchodných partnerov na celom území SR a ČR. V tejto oblasti si dlhodobo budujeme meno kvalitného a spoľahlivého partnera. Vo svojej činnosti vsádzame na stabilitu, spoľahlivosť v poskytovaní produktov a služieb, na kvalitnú a ochotnú predajnú i popredajnú starostlivosť.

Tento katalóg je výberom zatváračov a príslušenstva pre vstupné interiérové dvere z produkcie renomovaného výrobcu GEZE GmbH.

Spoločnosť Geze GmbH patrí celosvetovo k najúspešnejším výrobcom konštrukčných systémov pre dvernú, okennú a bezpečnostnú techniku. Spoločnosť bola založená v roku 1863 v Stuttgarte. Ako jeden z lídrov na trhu v oblasti inovácií a dizajnu, vyvíja, vyrába a predáva špičkovú technológiu, ktorá vo výraznej miere ovplyvnila techniku riadenia budov. Geze znamená kvalitu „made in Germany“, preto sa výrobky Geze vyrábajú a inštalujú podľa štandardov nemeckej kvality.

Tím MP KOVANIA





## AKO SPRÁVNE OBJEDNÁVAŤ

Pre rýchle vybavenie objednávky je dôležité uviesť nižšie uvedené parametre špecifické pre samozatvárače:

- NÁZOV MODELU – napr. **SAMOZATVÁRAČ TS - 4000**
- POVRCH - napr. **strieborná (EV1)**
- ŠPECIFIKÁCIA - napr. **SAMOZATVÁRAČ S ARETAČNÝM RAMIENKOM**
- POČET KUSOV

## MONTÁŽ

Montáž je veľmi dôležitou súčasťou funkčnosti výrobku. Je potrebné klásť zvýšený dôraz na presné zameranie a vŕtanie otvorov. Pri montáži je potrebné používať montážne návody, ktoré sú súčasťou balenia, prípadne dostupné u predajcu. Je nevyhnutné používať diely, ktoré sú súčasťou balenia produktu.

## ZÁRUKA

Štandardne sa na produkty vzťahuje záruka 2 roky, od dátumu predaja na pokladničnom doklade.

Záruka sa nevzťahuje na poškodenie výrobku nesprávnym ošetrovaním, na opotrebovanie výrobku používaním, prípadne mechanickým poškodením. Záruka sa tiež nevzťahuje na výrobky, ktoré boli po zakúpení dodatočne upravované zákazníkom alebo jeho montážnikom. Rovnako sa nevzťahuje na výrobky znehodnotené nekvalitnou montážou alebo nesprávnou manipuláciou.

## VÝMENA TOVARU

Pri zistení závady alebo iného nedostatku, z ktorého vyplýva nárok na výmenu alebo reklamáciu, je potrebné jednotlivé diely zabaliť tak, aby nedošlo k ich ďalšiemu poškodeniu. V opačnom prípade poškodené diely nebudú vymenené.

## CENY

Ceny v katalógu sú platné od **25. 07. 2022**. Sú uvedené za kompletný výrobok, v prípade kľúčiek za pár, bez DPH v € alebo s DPH v €.

Prepravné podmienky pre obchodných partnerov v rámci SR:

Pri odbere tovaru **na faktúru** v hodnote nižšej ako 80,00 € bez DPH po zľave bude k cene tovaru pripočítané prepravné vo výške **4,50 € bez DPH**.

Pri odbere tovaru **na dobierku** v hodnote nižšej ako 80,00 € bez DPH po zľave bude k cene tovaru pripočítané prepravné vo výške **5,90 € bez DPH**.

Pri odbere tovaru v hodnote nad **80,00 € bez DPH** po zľave je prepravné **ZADARMO!**

Prepravné mimo SR a za nadrozmerné zásielky je stanovené individuálne.

Z dôvodu nestability cien materiálov na svetovom trhu si vyhradujeme právo na úpravu cien bez predošlého upozornenia. Aktualizácie cien a sortimentu sú zverejnené na: **[www.mp-kovania.sk/katalogy](http://www.mp-kovania.sk/katalogy)**.

# SAMOZATVÁRAČE DVERÍ

V tomto katalógu nájdete široký výber dverných samozatváračov určených pre jedno a dvojkrídlové dvere s rôznym zaťažením. Samozatvárače spĺňajú požiadavky normy **STN EN 1154** a sú testované na min. 500 000 zatváracích cyklov. Vyznačujú sa bezporuchovou prevádzkou a dlhodobou životnosťou. Telá samozatváračov a krytiel sú vyrobené z hliníka a sú dostupné v štandardných povrchových úpravách (biela, strieborná, hnedá), s možnosťou doobjednania RAL odtieňov podľa vzorkovníka.

## AKO VYBRAŤ SAMOZATVÁRAČ

Je potrebné poznať:

1. šírka a výška dverného krídla,
2. použitie a frekvencia otvárania/zatvárania,
3. materiál dverí,
4. dizajn - typ.

## UPOZORNENIE

Pri výbere samozatvárača je nevyhnutné dodržať požiadavky normy STN EN 1154, ktorá stanovuje veľkosť samozatvárača (zatváraciu silu) vzhľadom na šírku dverného krídla.

Sila samozatvárača	Šírka dverného krídla podľa EN (mm)	
Podľa EN	od	do
<b>1*</b>		750
<b>2*</b>	750	850
<b>3</b>	850	950
<b>4</b>	950	1100
<b>5</b>	1100	1250
<b>6</b>	1250	1400
<b>7</b>	1400	1600

\* Nesmie byť nastavená na protipožiarnych dverách

## KLASIFIKAČNÝ KĽÚČ

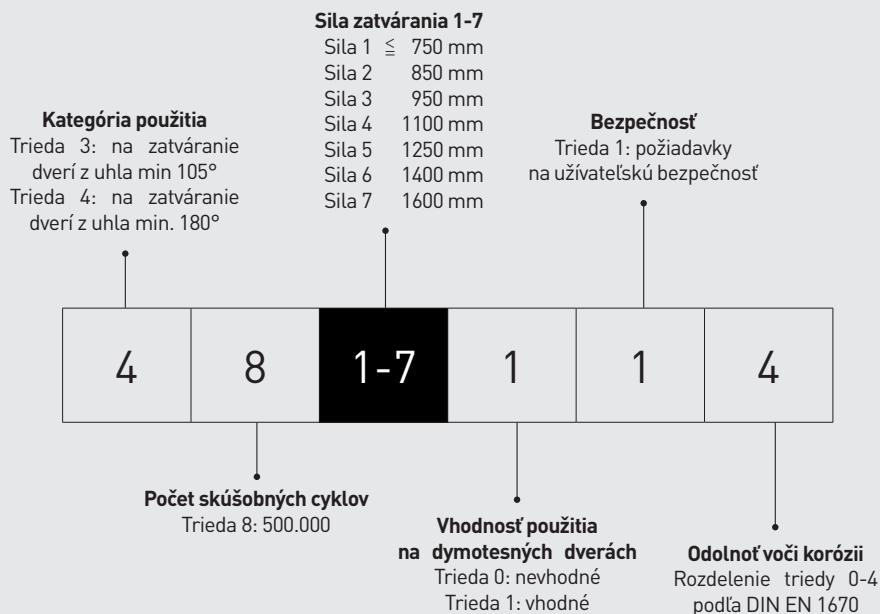

## FUNKCIA SAMOZATVÁRAČA

Zabezpečuje spoľahlivé a bezpečné zatvorenie dverí, ktoré majú byť stále zatvorené alebo ktoré majú byť uzatvorené v prípade požiaru. Jednotlivé typy samozatváračov majú štandardné alebo voliteľné funkcie nastavenia.

### Štandardné funkcie nastavenia:

1. **Tlmenie v smere otvárania** – prispieva k ochrane osôb, dverných elementov a predmetov. (platí pre samozatvárače TS 4000 a TS 5000).
2. **Rýchlosť zatvárania** – nastavenie rýchlosti zatvárania podľa individuálnych požiadaviek (odporúčaná rýchlosť zatvárania z 90° za 5 sek.).
3. **Koncový doraz pri zatváraní** – nastavenie plynulého dovretia dverí.
4. **Oneskorené zatváranie** – časovo nastaviteľné oneskorenie zatvárania dverí (typ TS 4000 S a TS 5000 S).

### Funkcie voliteľné doplnkami:

1. **Maximálny uhol otvorenia** – uhol je stanovený v závislosti od typu použitého samozatvárača, spôsobu jeho montáže, hrúbky dverí a rámu. Pri otváraní dverí do vonkajšieho priestoru je nevyhnutné maximálny uhol otvorenia obmedziť montážou podlahovej zarážky, aby nedošlo k poškodeniu dverí alebo kovania (napr. prudký vietor).
2. **Aretácia** – nastavenie uhla dverí aretovaných v otvorenom stave.

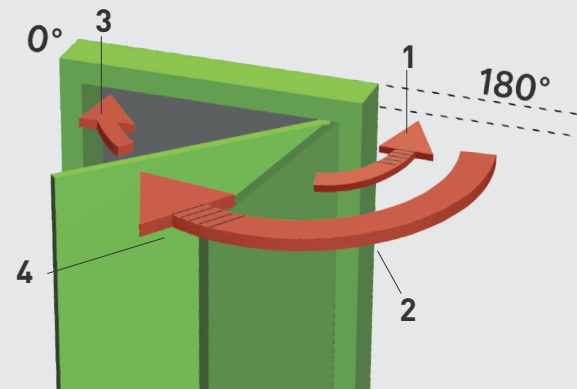

## TYPY SAMOZATVÁRAČOV



Ramienkové



S klznou lištou



Integrované



Podlahové

	RAMIENKOVÉ				S KLZNOU LIŠTOU		
<b>TYP</b>							
	TS 1000	TS 1500	TS 2000 V	TS 4000	TS 1500 G	TS 2000 VBC	TS 3000
<b>Materiál dverí</b>	drevo/ocel/ hliník/plast	drevo/ocel/ hliník/plast	drevo/sklo* ocel/hliník/plast	drevo/sklo* ocel/hliník/plast	drevo/ hliník/plast	drevo/sklo* ocel/hliník/plast	drevo/sklo* ocel/hliník/plast
<b>Dvere</b>	ľahké interiérové	interiérové	ťažšie interiérové/ exteriérové	ťažšie interiérové/ exteriérové	ľahké interiérové	ľahké interiérové	ťažšie interiérové/ exteriérové
<b>Dymotesné / protipožiarne dvere</b>	ÁNO	ÁNO	ÁNO	ÁNO	NIE	NIE	ÁNO
<b>Orientácia dverí DIN</b>	Ľ / P	Ľ / P	Ľ / P	Ľ / P	Ľ / P	Ľ / P	Ľ / P
<b>Hrúbka dverí</b>	-	-	-	-	-	-	-
<b>Variants s aretáciou</b>	ÁNO	ÁNO	ÁNO	ÁNO	ÁNO	ÁNO	ÁNO
<b>Vypínateľná aretácia</b>	NIE	NIE	ÁNO	ÁNO	NIE	NIE	NIE
<b>Sila zatvárania STN EN 1154</b>	2 - 3	3 - 4	2 / 4 / 5	1 - 6	NIE	NIE	1 - 4
<b>Váha dverného krídla podľa STN EN 1154</b>	odporúč. 60 kg	odporúč. 80 kg	odporúč. 100 kg	odporúč. 120 kg	odporúč. 40 kg	odporúč. 60 kg	odporúč. 80 kg
<b>Max. šírka dverného krídla</b>	950 mm	1100 mm	1250 mm	1400 mm	750 mm	1000 mm	1100 mm
<b>Nastavenie rýchlosti zatvárania</b>	ÁNO	ÁNO	ÁNO	ÁNO	ÁNO	ÁNO	ÁNO
<b>Tlmenie v smere otvárania</b>	NIE	NIE	NIE	ÁNO cez ventil	NIE	ÁNO fixne nastavené	NIE
<b>Nastavenie koncového dorazu</b>	ÁNO - ventil	ÁNO - ventil	ÁNO - ramienko	ÁNO - ramienko	ÁNO - ventil	ÁNO - ventil	ÁNO - ventil
<b>Nastavenie polohy trvalého otvorenia</b>	70° - 150° s aretáciou	70° - 150° s aretáciou	70° - 150° s aretáciou	70° - 150° s aretáciou	80° - 130° s aretáciou**	80° - 130° s aretáciou**	80° - 130° s aretáciou**
<b>Možnosť montážnej podložky telo / rám</b>	ÁNO / ÁNO	ÁNO / ÁNO	ÁNO / ÁNO	ÁNO / ÁNO	ÁNO / ÁNO	ÁNO / ÁNO	ÁNO / ÁNO
<b>Elektromagnetická aretácia (protipožiarne a dymotesné dvere)</b>	NIE	NIE	NIE	ÁNO - integrovaná do tela (TS 4000E)	NIE	NIE	ÁNO
<b>Strana katalógu</b>	13	14	15	16	19	20	21

\*s montážnou podložkou pre sklenené dvere

\*\*nie pri protipožiarnych a dymotesných dverách

	S KLZNOU LIŠTOU		INTEGROVANÉ		PODLAHOVÉ		TLMIČ
<b>TYP</b>	 TS 5000 TS 5000 L	 TS 5000 EC LINE	 Boxer 2-4	 Boxer 3-6	 TS 500 EN 3	 TS 500 NV 1-4	 ACTIVE STOP
<b>Materiál dverí</b>	drevo/sklo* oceľ/hliník/plast	drevo/sklo* oceľ/hliník/plast	drevo/plast/hliník	drevo/plast/hliník	<b>sklo</b> drevo/oceľ/hliník***	<b>sklo</b> drevo/oceľ/hliník***	drevo
<b>Dvere</b>	interiérové/ exteriérové	interiérové/ exteriérové	ťažké interiérové/ exteriérové	ťažké interiérové/ exteriérové	kývne /dorazové interiérové	kývne /dorazové interiérové	ľahšie interiérové
<b>Dymotesné/protipožiarné dvere</b>	ÁNO	ÁNO	ÁNO	ÁNO	NIE	NIE	NIE
<b>Orientácia dverí DIN</b>	Ľ / P	Ľ / P	Ľ / P	Ľ / P	Ľ / P	Ľ / P	Ľ / P
<b>Hrúbka dverí</b>	-	-	min. 40 mm	min. 50 mm	-	-	min. 38 mm
<b>Variant s aretáciou</b>	ÁNO	ÁNO	ÁNO	ÁNO	ÁNO - fixná	ÁNO - fixná	NIE
<b>Vypínateľná aretácia</b>	NIE	NIE	NIE	NIE	NIE	NIE	NIE
<b>Sila zatvárania STN EN 1154</b>	2 - 6	3 - 5	2 - 4	3 - 6	3	1 - 4	-
<b>Váha dverného krídla podľa STN EN 1154</b>	odporúč. 120 kg	odporúč. 100 kg	max. 130 kg	max. 180 kg	max. 100 kg	max. 150 kg	max. 45 kg
<b>Max. šírka dverného krídla</b>	1400 mm	1250 mm	1100 mm	1400 mm	950 mm	1100 mm	1100 mm
<b>Nastavenie rýchlosti zatvárania</b>	ÁNO	ÁNO	ÁNO	ÁNO	ÁNO	ÁNO	NIE
<b>Tlmenie otvárania</b>	ÁNO nastaviteľné	ÁNO nastaviteľné	ÁNO nastaviteľné	ÁNO nastaviteľné	ÁNO - fix.	ÁNO - fix.	ÁNO - fix.
<b>Nastavenie koncového dorazu</b>	ÁNO, ventil	ÁNO, ventil	ÁNO, ventil	ÁNO, ventil	ÁNO	ÁNO	ÁNO, od 25°
<b>Nastavenie polohy trvalého otvorenia</b>	80° - 130° s aretáciou**	80° - 130° s aretáciou**	80° - 120° nastaviteľné	80° - 120° nastaviteľné	85° - 90° - 105° - 120°	85° - 90° - 105° - 120°	80° - 140°
<b>Možnosť montážnej podložky telo / rám</b>	ÁNO / ÁNO	ÁNO / ÁNO	NIE	NIE	NIE	NIE	NIE
<b>Elektromagnetická aretácia (protipožiarné a dymotesné dvere)</b>	ÁNO	NIE	ÁNO	ÁNO	NIE	NIE	NIE
<b>Strana katalógu</b>	22	23	27	27	33	33	31

\*s montážnou podložkou pre sklenené dvere

\*\*nie pri protipožiarných a dymotesných dverách

\*\*\*pre tieto materiály potrebné použiť doplnky

## ZÁKLADNÉ TYPY MONTÁŽE DVERNÝCH SAMOZATVÁRAČOV S HORNOU MONTÁŽOU

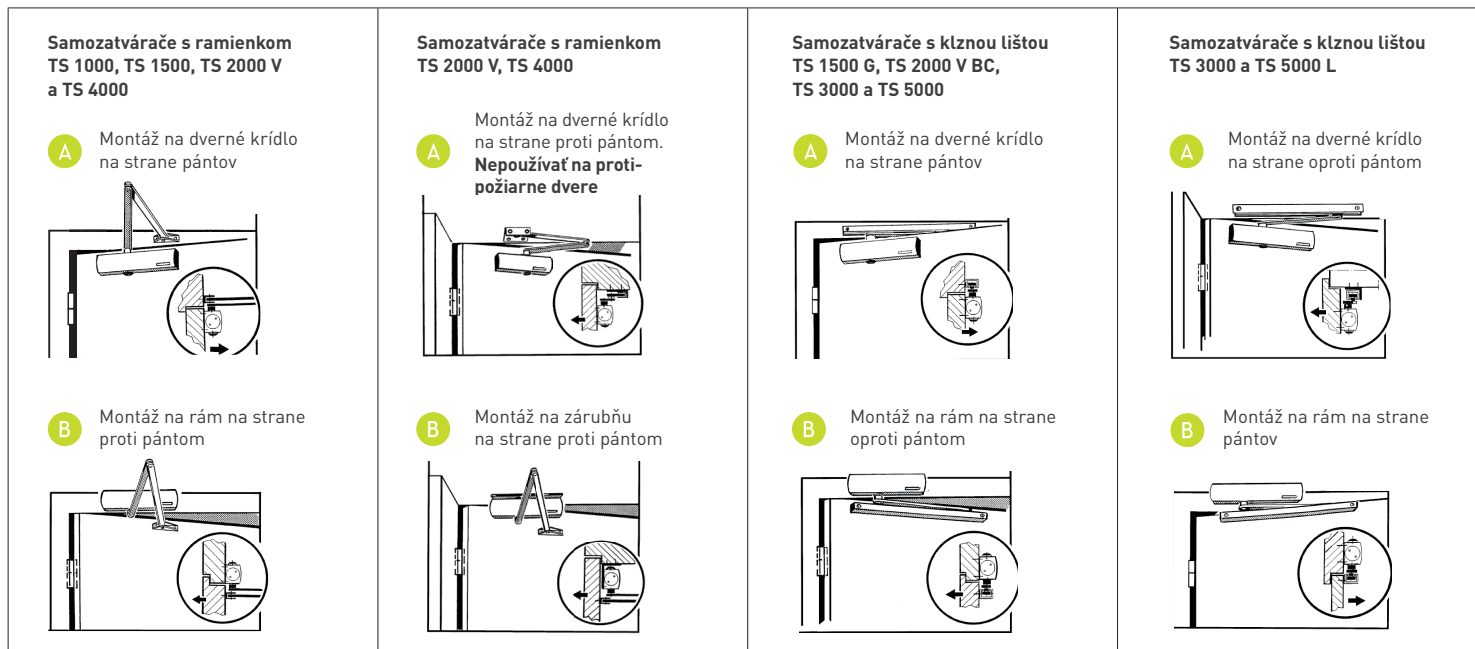

Spôsob montáže	TS 1000	TS 1500	TS 2000	TS 3000	TS 4000	TS 5000	TS 5000 L
Na dvernom krídle - na strane pántov	180°	180°	180°	180°	180°	180°	-
Na rám - na strane pántov	-	-	-	180°	-	-	180°
Na rám - na strane oproti pántom	do 180° [2]	do 180° [2]	do 180° [2]	cca 110° Lišta BG	do 180° [2]	cca 110° Lišta BG	-
Na dvernom krídle - na strane oproti pántom	-	do 180° [1]	do 180° [1]	cca 110° Lišta BG	do 180° [1]	-	cca 110° Lišta BG

[1] Paralelná montáž - uhol otvorenia dverí závisí od hrúbky dverného krídla a osadenia pántov.

[2] Montáž na rám na strane oproti pántom, uhol otvorenia závisí od hrúbky dverného krídla a odstuhu bodu otvárania.

## POVRCHOVÉ ÚPRAVY

### ŠTANDARD

BIM - biela matná (RAL 9016)

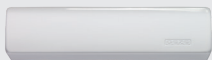

STM - strieborná matná (EV1)

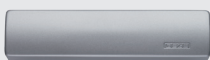

HNM - hnedá matná

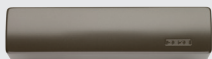

CIM - čierna matná (RAL 9005)

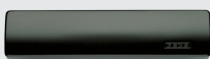

### NA VYŽIADANIE

ZLM - zlatá matná (RAL 1036)

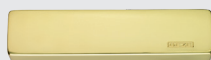

RAL farby



## VYSVETLIVKY

**2**  
ROKY ZÁRUKA

2 roky záruka



max. šírka dverného krídla

**STN EN 1154**

samozatvárače spĺňajú požiadavky normy STN EN 1154 a sú testované na min. 500 000 zatváracích cyklov



max. váha dverného krídla

**2-6 SILA**

sila dverného samozatvárača (môže byť nastaviteľná alebo fixná)



certifikát



pre protipožiarne a dymotesné dvere



pomoc pri otváraní - "servo" (TS 5000 EC line)

## Voliteľné funkcie

**E**

elektromagnetická aretácia (TS 3000E, TS 5000E, E ISM lišta, Boxer E ISM lišta)

**R**

elektromagnetická aretácia s dymovým čidlom (TS 3000R, TS 5000R, R ISM lišta)



s oneskoreným zatváraním (TS 4000S, TS 5000S)





**DVERNÉ  
SAMOZATVÁRAČE  
S RAMIENKOM**





**STM** STRIEBORNÁ MATNÁ (EV1)



**BIM** BIELA MATNÁ (RAL 9016)



**ZLM** ZLATÁ MATNÁ (RAL 1036)



**HNM** HNEDÁ MATNÁ



**CIM** ČIERNA MATNÁ (RAL 9005)

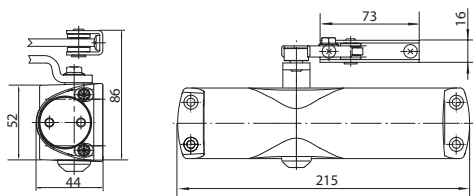

STN EN 1154



RAL farby

## SAMOZATVÁRAČ TS - 1000

	STM, BIM, HNM			CIM		ZLM, RAL	
	Cena za set v €	bez DPH	s DPH	bez DPH	s DPH	bez DPH	s DPH
samozatvárač s ramienkom		36,00	<b>43,20</b>	52,50	<b>63,00</b>	115,00	<b>138,00</b>
samozatvárač s aretačným ramienkom		68,30	<b>81,96</b>	86,40	<b>103,68</b>	162,40	<b>194,88</b>



STN EN 1154

2-3 SILA



Typy montáže sú znázornené na strane 8.  
Príslušenstvo k samozatváraču nájdete na strane 36.  
Pre zvýšenie kvality montáže odporúčame použiť montážnu podložku.



STM STRIEBORNÁ MATNÁ (EV1)



BIM BIELA MATNÁ (RAL 9016)



ZLM ZLATÁ MATNÁ (RAL 1036)

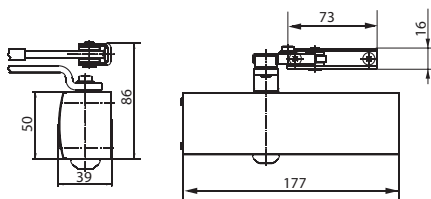

HNM HNEDÁ MATNÁ



CIM ČIERNA MATNÁ (RAL 9005)

STN EN 1154



RAL farby

## SAMOZATVÁRAČ TS - 1500

	STM, BIM, HNM		CIM		ZLM, RAL	
	Cena za set v €	bez DPH	s DPH	bez DPH	s DPH	bez DPH
samozatvárač s ramienkom		53,50	<b>64,20</b>	75,00	<b>90,00</b>	☎
samozatvárač s aretačným ramienkom		76,70	<b>92,04</b>	95,50	<b>114,60</b>	☎



STN EN 1154

3-4 SILA



Typy montáže sú znázornené na strane 8.  
Príslušenstvo k samozatváraču nájdete na strane 36.  
Pre zvýšenie kvality montáže odporúčame použiť montážnu podložku.



STM STRIEBORNÁ  
MATNÁ (EV1)



BIM BIELA MATNÁ  
(RAL 9016)



ZLM ZLATÁ MATNÁ  
(RAL 1036)

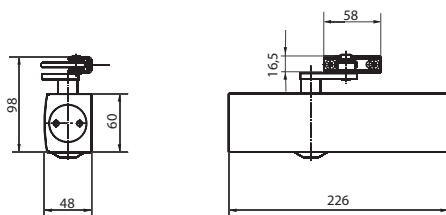

HNM HNEDÁ MATNÁ



CIM ČIERNA MATNÁ  
(RAL 9005)

STN EN 1154



RAL farby

## SAMOZATVÁRAČ TS - 2000 V

	STM, BIM, HNM		CIM		ZLM, RAL		
	Cena za set v €	bez DPH	s DPH	bez DPH	s DPH	bez DPH	s DPH
samozatvárač s ramienkom		59,70	<b>71,64</b>	71,90	<b>86,28</b>	☎	
samozatvárač s aretačným ramienkom		89,40	<b>107,28</b>	130,30	<b>156,36</b>	☎	
samoz. s vypínateľným aretačným ramienkom		89,40	<b>107,28</b>	101,50	<b>121,80</b>	☎	

Typy montáže sú znázornené na strane 8.  
Príslušenstvo k samozatváraču nájdete na strane 37.  
Pre zvýšenie kvality montáže odporúčame použiť montážnu podložku.



STN EN  
1154

2,4,5  
SILA





STM STRIEBORNÁ MATNÁ (EV1)



BIM BIELA MATNÁ (RAL 9016)



ZLM ZLATÁ MATNÁ (RAL 1036)

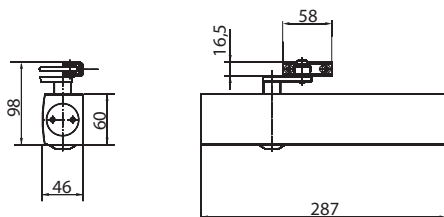

HNM HNEDÁ MATNÁ



CIM ČIERNA MATNÁ (RAL 9005)

STN EN 1154



RAL farby

## SAMOZATVÁRAČ TS - 4000

	STM, BIM, HNM		CIM		ZLM, RAL		
	Cena za set v €	bez DPH	s DPH	bez DPH	s DPH	bez DPH	s DPH
samozatvárač s ramienkom		127,80	<b>153,36</b>	162,90	<b>195,48</b>	☎	
samozatvárač s aretačným ramienkom		157,50	<b>189,00</b>	221,30	<b>265,56</b>	☎	
samoz. s vypínateľným aretačným ramienkom		157,50	<b>189,00</b>	192,50	<b>231,00</b>	☎	

Typy montáže sú znázornené na strane 8.

Príslušenstvo k samozatváraču nájdete na strane 37.

Pre zvýšenie kvality montáže odporúčame použiť montážnu podložku.



2 ROKY ZÁRUKA



STN EN 1154

1-6 SILA



1400



120 kg



☎ cena a dodací termín na vyžiadanie





**HORNÉ DVERNÉ  
SAMOZATVÁRAČE  
S KLZNOU LIŠTOU**





**STM** STRIEBORNÁ  
MATNÁ (EV1)



**BIM** BIELA MATNÁ  
(RAL 9016)



**ZLM** ŽLTÁ MATNÁ  
(RAL 1036)

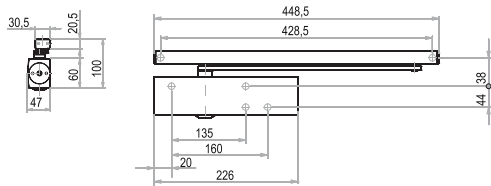

**HNM** HNEDÁ MATNÁ



**CIM** ČIERNA MATNÁ  
(RAL 9005)



RAL farby

## SAMOZATVÁRAČ TS - 1500 G

	STM, BIM, HNM		CIM		ZLM, RAL		
	Cena za set v €	bez DPH	s DPH	bez DPH	s DPH	bez DPH	s DPH
samozatvárač s klznou lištou		75,20	<b>90,24</b>	☎		☎	
samozatvárač s klznou lištou s aretáciou		89,70	<b>107,64</b>	☎		☎	

Typy montáže sú znázornené na strane 8.  
Príslušenstvo k samozatváraču nájdete na strane 36.  
V prípadoch, keď nie je možné samozatvárač pripevniť na krídlo dverí  
odporúčame použiť montážnu podložku.



2  
KODY ZARUKA



CE



STN EN  
1154



40  
kg



750

☎ cena a dodací termín na vyžiadanie



STM STRIEBORNÁ  
MATNÁ (EV1)



BIM BIELA MATNÁ  
(RAL 9016)



ZLM ZLATÁ MATNÁ  
(RAL 1036)

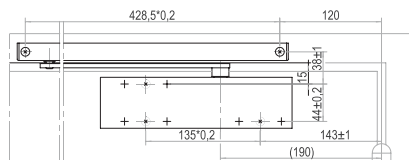

HNM HNEDÁ MATNÁ



CIM ČIERNA MATNÁ  
(RAL 9005)



RAL farby

## SAMOZATVÁRAČ TS - 2000 V BC

	STM, BIM, HNM		CIM		ZLM, RAL		
	Cena za set v €	bez DPH	s DPH	bez DPH	s DPH	bez DPH	s DPH
samozatvárač s klznou lištou		93,70	<b>112,44</b>	93,70	<b>112,44</b>		☎

Typy montáže sú znázornené na strane 8.  
Príslušenstvo k samozatváraču nájdete na strane 37.  
V prípadoch, keď nie je možné samozatvárač pripevniť na krídlo dverí  
odporúčame použiť montážnu podložku.



STN EN  
1154



☎ cena a dodací termín na vyžiadanie





**STM** STRIEBORNÁ  
MATNÁ (EV1)



**BIM** BIELA MATNÁ  
(RAL 9016)



**ZLM** ŽLTÁ MATNÁ  
(RAL 1036)

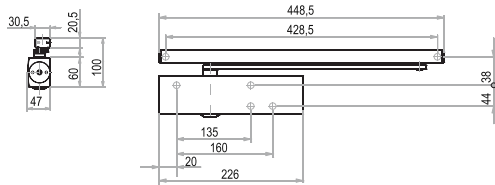

**HNM** HNEDÁ MATNÁ



**CIM** ČIERNA MATNÁ  
(RAL 9005)



RAL farby

STN EN 1154

4	8	1-4	1	1	4
---	---	-----	---	---	---

## SAMOZATVÁRAČ TS - 3000

	STM, BIM, HNM		CIM		ZLM, RAL		
	Cena za set v €	bez DPH	s DPH	bez DPH	s DPH	bez DPH	s DPH
samozatvárač s klznou lištou		135,70	<b>162,84</b>	142,20	<b>170,64</b>		
samozatvárač s BG klznou lištou*		135,70	<b>162,84</b>	160,00	<b>192,00</b>		

Typy montáže sú znázornené na strane 8.  
Príslušenstvo k samozatváraču nájdete na strane 38.  
\*Lišta pre montáž na stranu oproti pántom.



☎ cena a dodací termín na vyžiadanie



STM STRIEBORNÁ MATNÁ (EV1)



BIM BIELA MATNÁ (RAL 9016)



ZLM ZLATÁ MATNÁ (RAL 1036)

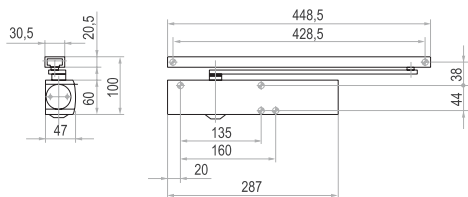

HNM HNEDÁ MATNÁ



CIM ČIERNA MATNÁ (RAL 9005)



RAL farby

STN EN 1154

4	8	2-6	1	1	4
---	---	-----	---	---	---

## SAMOZATVÁRAČ TS - 5000, TS - 5000 L

	STM, BIM, HNM		CIM		ZLM, RAL		
	Cena za set v €	bez DPH	s DPH	bez DPH	s DPH	bez DPH	s DPH
samozatvárač s klznou lištou		228,50	<b>274,20</b>	282,50	<b>339,00</b>		☎
samozatvárač s klznou BG lištou		228,50	<b>274,20</b>	319,50	<b>383,40</b>		☎

Typy montáže sú znázornené na strane 8.  
Príslušenstvo k samozatváraču nájdete na strane 38.



☎ cena a dodací termín na vyžiadanie



**STM** STRIEBORNÁ  
MATNÁ (EV1)



**BIM** BIELA MATNÁ  
(RAL 9016)



**ZLM** ŽLATÁ MATNÁ  
(RAL 1036)

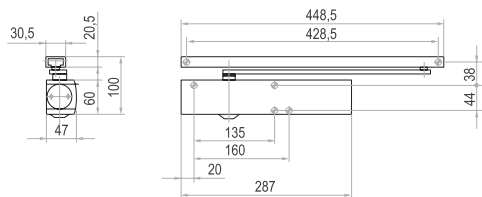

**HNM** HNEDÁ MATNÁ



**CIM** ČIERNA MATNÁ  
(RAL 9005)



RAL farby

STN EN 1154

4	8	2-5	1	1	4
---	---	-----	---	---	---

## SAMOZATVÁRAČ

### TS - 5000 EC LINE, L EC LINE

	STM, BIM, HNM		CIM		ZLM, RAL		
	Cena za set v €	bez DPH	s DPH	bez DPH	s DPH	bez DPH	s DPH
samozatvárač EC Line s klznou lištou	282,50		<b>339,00</b>	☎		☎	
samozatvárač L EC Line s BG klznou lištou*	282,50		<b>339,00</b>	☎		☎	

Typy montáže sú znázornené na strane 8.

Príslušenstvo k samozatváraču nájdete na strane 39.

V prípadoch, keď nie je možné samozatvárač pripevniť na krídlo dverí odporúčame použiť montážnu podložku.

\*Lišta pre montáž na stranu oproti pántom.



2  
ROKY ZÁRUKA



CE

STN EN  
1154

3-5  
SILA



1250 N



100 kg



☎ cena a dodací termín na vyžiadanie

## ISM lišta

Koordinácia postupného zatvárania dverných krídiel



STM STRIEBORNÁ  
MATNÁ (EV1)

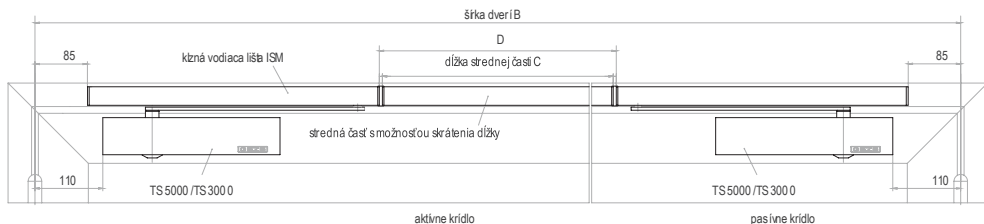

BIM BIELA MATNÁ  
(RAL 9016)



ZLM ZLATÁ MATNÁ  
(RAL 1036)



HNM HNEDÁ MATNÁ



CIM ČIERNA MATNÁ  
(RAL 9005)



RAL farby

STN EN 1154

4	8	2-6	1	1	4
---	---	-----	---	---	---

## ISM LIŠTA PRE DVOJKRÍDLOVÉ DVERE

	STM, BIM, HNM		CIM		ZLM, RAL		
	Cena za set v €	bez DPH	s DPH	bez DPH	s DPH	bez DPH	s DPH
ISM lišta		264,80	<b>317,76</b>	☎		☎	
ISM lišta s 2x TS 3000		469,40	<b>563,28</b>	☎		☎	
ISM lišta s 2x TS 5000		655,00	<b>786,00</b>	☎		☎	
ISM lišta s 1x TS 3000 1x TS 5000		562,20	<b>674,64</b>	☎		☎	
E ISM lišta - požiarna aretácia napojená na EPS	1 211,50		<b>1 453,80</b>	☎		☎	
montážna podložka pod ISM lištu		90,00	<b>108,00</b>	☎		☎	

### ISM TS 3000



### ISM TS 5000



☎ cena a dodací termín na vyžiadanie





**INTEGROVANÉ**  
SAMOZATVÁRAČE





## Boxer ISM lišta integrovaná do zárubne

Koordinácia postupného zatvárania dverných krídiel



STM  
STRIEBORNÁ  
MATNÁ (EV1)

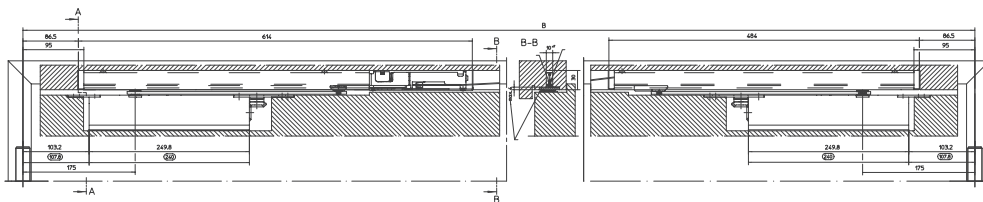

### BOXER ISM LIŠTA PRE DVOJKRÍDLOVÉ DVERE

	Cena za set v €	bez DPH	s DPH
ISM lišta BOXER	396,90	<b>476,28</b>	
ISM lišta s 2x BOXER 2-4	880,30	<b>1 056,36</b>	
ISM lišta s 2x BOXER 3-6	937,10	<b>1 124,52</b>	
E ISM lišta BOXER - požiarna aretácia napojená na EPS	1 323,00	<b>1 587,60</b>	

#### Boxer ISM 2-4



#### Boxer ISM 3-6







**Jade 2**

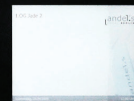

**TLMIČ**  
ACTIVESTOP





STM STRIEBORNÁ  
MATNÁ (EV1)

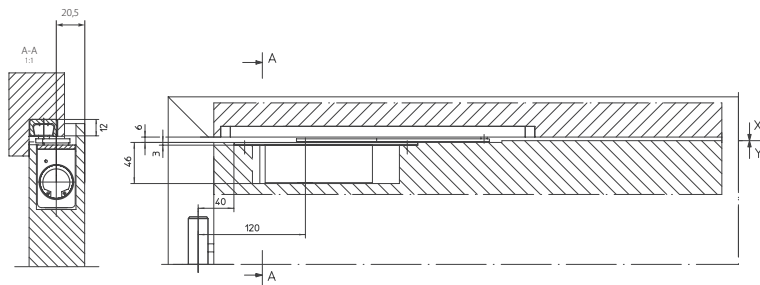

## Tiché zatváranie

Vďaka aktívnemu tlmeniu sa dvere zatvárajú pomaly a ticho. ActiveStop predchádza hlučnému zatváraniu a zbytočnému poškodeniu dverí a tak tiež minimalizuje riziko zranenia.



## Komfort pootvorených dverí

ActiveStop podrží dvere, aby sa nezatvorili. Už viac nebudete potrebovať dverné zarážky. Vďaka individuálne nastaviteľnému uhlu otvárania možno polohu zastavenia prispôsobiť vašim potrebám.



## Jemné zastavenie

Poškodené steny a nábytok nie sú vzhľadovo pekné. ActiveStop spomaľuje rýchly pohyb pri otváraní a následne zastaví dvere v požadovanej polohe.



## TLMIČ ACTIVESTOP

	Cena za set v €	bez DPH	s DPH
tlmič ActiveStop		169,00	<b>202,80</b>





**SAMOZATVÁRAČE**  
NA SKLENENÉ A BEZRÁMOVÉ DVERE



## TS 500 EN 3



NEM NEREZ MATNÁ



1

Os s čelným ozubením

2

Nastavenie rýchlosti zatvárania

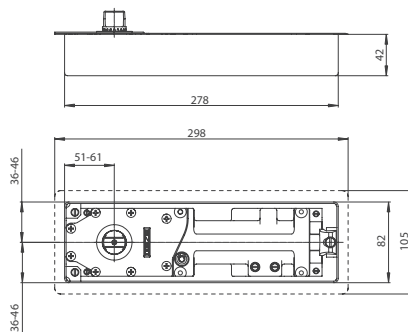

### Aretácia pre TS 500 EN 3 a TS 500 NV 1-4

Dvere s dorazom: 85°, 90°, 105°, 120°  
Kývne dvere: 90°, 95°, 110°, 125°

## TS 500 NV 1-4



NEM NEREZ MATNÁ

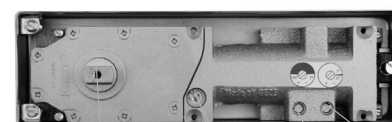

1

Os s čelným ozubením

2

Nastavenie sily zatvárania

3

Nastavenie rýchlosti zatvárania

4

Nastavenie koncového dorazu

STN EN 1154



## TS 500 EN 3

	Cena za set v €	bez DPH	s DPH
podlahový samozatvárač s krytkou bez aretácie	233,30		<b>279,96</b>
podlahový samozatvárač s krytkou a s aretáciou*	233,30		<b>279,96</b>



STN EN 1154



## TS 500 NV 1-4

	Cena za set v €	bez DPH	s DPH
podlahový samozatvárač s krytkou bez aretácie	295,20		<b>354,24</b>
podlahový samozatvárač s krytkou a s aretáciou*	295,20		<b>354,24</b>



\* Pokiaľ si objednáte podlahové samozatvárače s aretáciou, treba uviesť samozatvárač s presne definovanou aretáciou podľa tabuľky vyššie. Aretácia sa nedá nastaviť dodatočne.

\* Pokiaľ si objednáte podlahové samozatvárače s aretáciou, treba uviesť samozatvárač s presne definovanou aretáciou podľa tabuľky vyššie. Aretácia sa nedá nastaviť dodatočne.



# DOPLNKY



## Koordinátor zatvárania dvojkrídlových dverí

koordinátor zatvárania

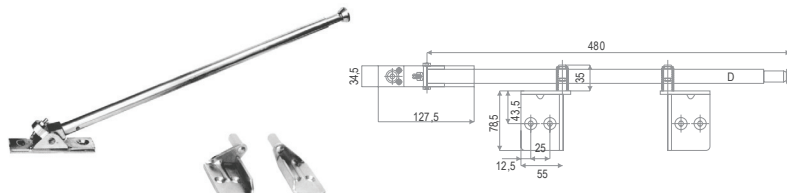

**POB** POZINK BIELY

MP - koordinátor zatvárania AZ110



**STM** STRIEBORNÁ  
MATNÁ



**CIM** ČIERNA  
MATNÁ



**BIM** BIELA  
MATNÁ

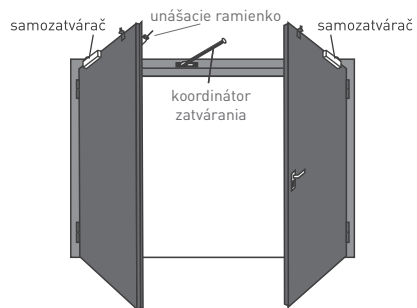

Unášacie ramienko



**STM** STRIEBORNÁ  
MATNÁ

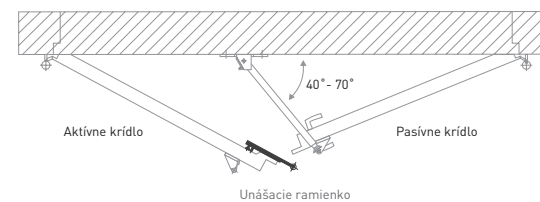
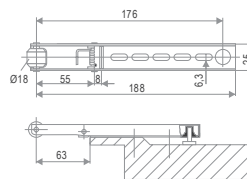

## KOORDINÁTOR ZATVÁRANIA

Cena za kus v € bez DPH s DPH

koordinátor zatvárania	115,40	<b>138,48</b>
MP - koordinátor zatvárania AZ110	52,50	<b>63,00</b>



## UNÁŠACIE RAMIENKO KU KOORDINÁTORU

Cena za kus v € bez DPH s DPH

unášacie ramienko	64,70	<b>77,64</b>
-------------------	-------	--------------



Samostatné zariadenie na koordináciu zatvárania dvojkrídlových dverí požiarnou odolnosťou.

Použitie pri panikových kovaniach na zamedzenie prípadného spriechenia sa dverných krídel pri otvorení.

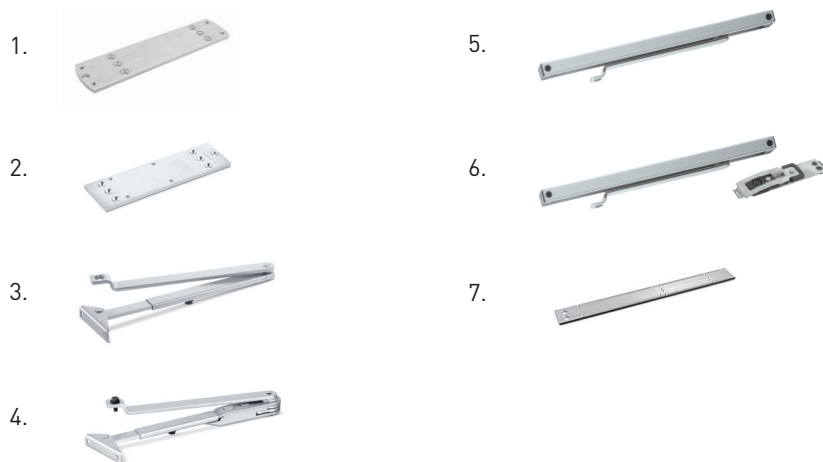

## DOPLNKY K TS - 1000, 1500, 1500 G

	Cena za kus v €	STM		CIM		ZLM, RAL	
		bez DPH	s DPH	bez DPH	s DPH	bez DPH	s DPH
1. Montážna podložka k TS 1000		13,10	<b>15,72</b>	-	-	-	-
2. Montážna podložka k TS 1500		8,90	<b>10,68</b>	-	-	-	-
3. Ramienko k TS 1000/1500*		9,10	<b>10,92</b>	13,40	<b>16,08</b>	22,50	<b>27,00</b>
4. Ramienko k TS 1000/1500 s aretáciou*		32,30	<b>38,76</b>	33,90	<b>40,68</b>	47,40	<b>56,88</b>
5. Klzná lišta k TS 1500 G*		30,80	<b>36,96</b>	-	-	-	-
6. Klzná lišta k TS 1500 G/F s aretáciou*		45,30	<b>54,36</b>	-	-	-	-
7. Montážna podložka pod klznú lištu TS 1500 G		26,80	<b>32,16</b>	-	-	-	-

**2**  
ROK ZÁRUKA

\* Cena platí aj pre povrchovú úpravu BIM, HNM.





## DOPLNKY K TS - 2000, 2000 V BC, 4000

STM

	Cena za kus v €	bez DPH	s DPH
1. Montážna podložka k TS 2000/TS 2000 V BC	6,20		<b>7,44</b>
2. Montážna podložka k TS 4000	8,80		<b>10,56</b>
3. Montážna podložka na sklen. dvere pre TS 2000/TS 2000 V BC bez vrtania do skla	105,60		<b>126,72</b>
4. Montážna podložka na sklen. dvere pre TS 4000 s vrtaním do skla	102,50		<b>123,00</b>
5. Montážna podložka na sklen. dvere pre TS 4000 bez vrtania do skla	105,60		<b>126,72</b>
6. Ramienko k TS 2000/4000*	11,80		<b>14,16</b>
7. Ramienko k TS 2000/4000 s aretáciou*	41,50		<b>49,80</b>
8. Ramienko k TS 2000/4000 s vyp. aretáciou*	41,50		<b>49,80</b>
9. Montážna podložka pod ramienko TS 2000/4000	10,40		<b>12,48</b>
10. Montážna podložka L pod ramienko TS 2000/4000	21,20		<b>25,44</b>
11. Montážna podložka L pod teleso TS 2000	39,50		<b>47,40</b>
12. Montážna podložka L pod teleso TS 4000	44,80		<b>53,76</b>
13. Klzná lišta k TS 2000 V BC*	41,30		<b>49,56</b>
14. Montážna podložka pod klznú lištu k TS 2000 V BC	22,90		<b>27,48</b>
15. Aretácia do klznej lišty k TS 2000 V BC	33,60		<b>40,32</b>
16. Bežec pre klznú lištu TS 2000 V BC	5,50		<b>6,60</b>

2  
ROKY ZÁRUKA

\* Cena platí aj pre povrchovú úpravu BIM, HNM.

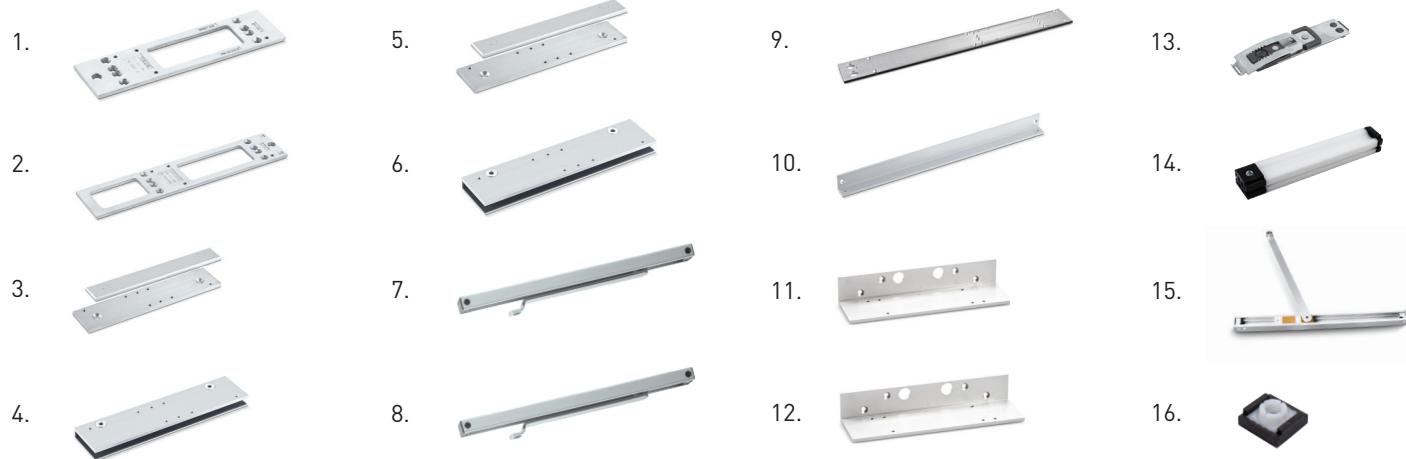

## DOPLNKY K TS - 3000, 5000

	STM	
	Cena za kus v €	bez DPH s DPH
1. Montážna podložka k TS 3000	8,80	<b>10,56</b>
2. Montážna podložka k TS 5000	8,80	<b>10,56</b>
3. Montážna podložka na sklenené dvere pre TS 3000 s vŕtaním do skla	89,60	<b>107,52</b>
4. Montážna podložka na sklen. dvere pre TS 3000 bez vŕtania do skla	109,40	<b>131,28</b>
5. Montážna podložka na sklen. dvere pre TS 5000 s vŕtaním do skla	102,50	<b>123,00</b>
6. Montážna podložka na sklen. dvere pre TS 5000 bez vŕtania do skla	105,60	<b>126,72</b>
7. Klzná lišta k TS 3000, TS 5000*	33,40	<b>40,08</b>
8. Klzná lišta BG k TS 3000 a TS 5000*	33,40	<b>40,08</b>
9. Montážna podložka pod klznú lištu TS 3000/5000	22,90	<b>27,48</b>
10. Montážna podložka L pod BG lištu TS 3000/5000	33,20	<b>39,84</b>
11. Montážna podložka L pod teleso TS 3000	39,50	<b>47,40</b>
12. Montážna podložka L pod teleso TS 5000	44,80	<b>53,76</b>
13. Aretácia do klznej lišty TS 3000/5000	33,60	<b>40,32</b>
14. Mechanické tlmenie do klznej lišty TS 3000/5000	25,30	<b>30,36</b>
15. T-stop lišta TS 3000/5000	115,90	<b>139,08</b>
16. Bežec pre klznú lištu TS 3000/5000	5,50	<b>6,60</b>

**2**  
 ROZDAROK

\* Cena platí aj pre povrchovú úpravu BIM, HNM.

☎ cena a dodací termín na ostatné povrchové úpravy na vyžiadanie

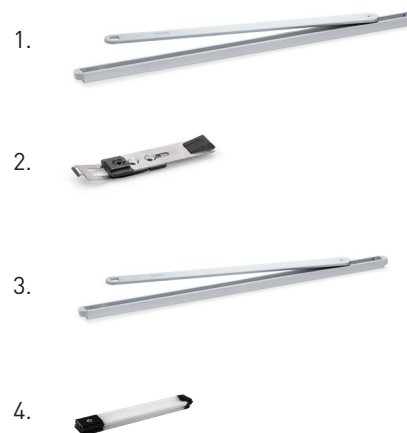
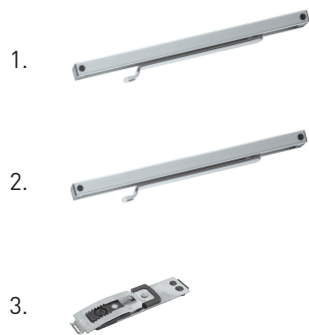

## DOPLNKY K TS - 5000 EC LINE

	Cena za kus v €	bez DPH	s DPH
1. Klzná lišta EC LINE	47,10	<b>56,52</b>	
2. BG klzná lišta EC LINE	47,10	<b>56,52</b>	
3. Aretácia do klznej lišty pre EC LINE	45,00	<b>54,00</b>	



## DOPLNKY BOXER

	Cena za kus v €	bez DPH	s DPH
1. Klzná lišta pre BOXER 12 mm	56,90	<b>68,28</b>	
2. Aretácia do klznej lišty pre BOXER	52,70	<b>63,24</b>	
3. Klzná lišta pre BOXER 12 mm pre kyvné dvere	65,10	<b>78,12</b>	
4. Mechanické tlmenie otvárania	20,70	<b>24,84</b>	









**MP KOVANIA<sup>®</sup>**

SME S VAMI OD ROKU 2002



**MP KOVANIA®**

KOVANIA NA DVERE, STAVBY A NÁBYTOK

MP KOVANIA s.r.o. | Nová Rožňavská 1  
831 04 Bratislava  
+421 2 444 555 85  
mp@mp-kovania.sk

[www.mp-kovania.sk](http://www.mp-kovania.sk)  
[www.mp-kovania.sk/katalogy](http://www.mp-kovania.sk/katalogy)